

A Member of the Constructor Group



KASTEN kuormalavahylly K90



KASTEN K90-kuormalavahylly – rajatonta varastointia.



KASTEN K90 –kuormalavahylly on pitkäaikaisen kokemuksen ja tarkan suunnittelun tulos. K90-hyllystön suunnittelussa kiinnitettiin erityistä huomiota monipuolisuuteen, joustavuuteen ja pitkäikäisyyteen.

KASTEN-kuormalavahyllystöllä voit kalustaa varastosi omien tarpeidesi mukaan. Mahdollisuuksia on monia: perinteiset kuormalavahyllyt, syväkuormaushyllyt, korkea-varastohyllyt, läpivirtaushyllyt, siirtohyllyt ja monet muut sovellukset. Ratkaisu on aina varma ja toimiva.

K90-kuormalavajärjestelmä tarjoaa lähes rajattomat mahdollisuudet toteuttaa ja mitoittaa varasto. Vakiotuotteemme täyttävät lähes kaikki tarpeet. Kehitämme lisäksi asiakaskohtaisia sovellutuksia yksilöllisten tarpeiden ja toiveiden mukaan. Vuosikymmenten kokemuksemme ja tietotaitomme on käytettävissäsi kun suunnittelet varastoasi.



Yksi järjestelmä moneen tarpeeseen.

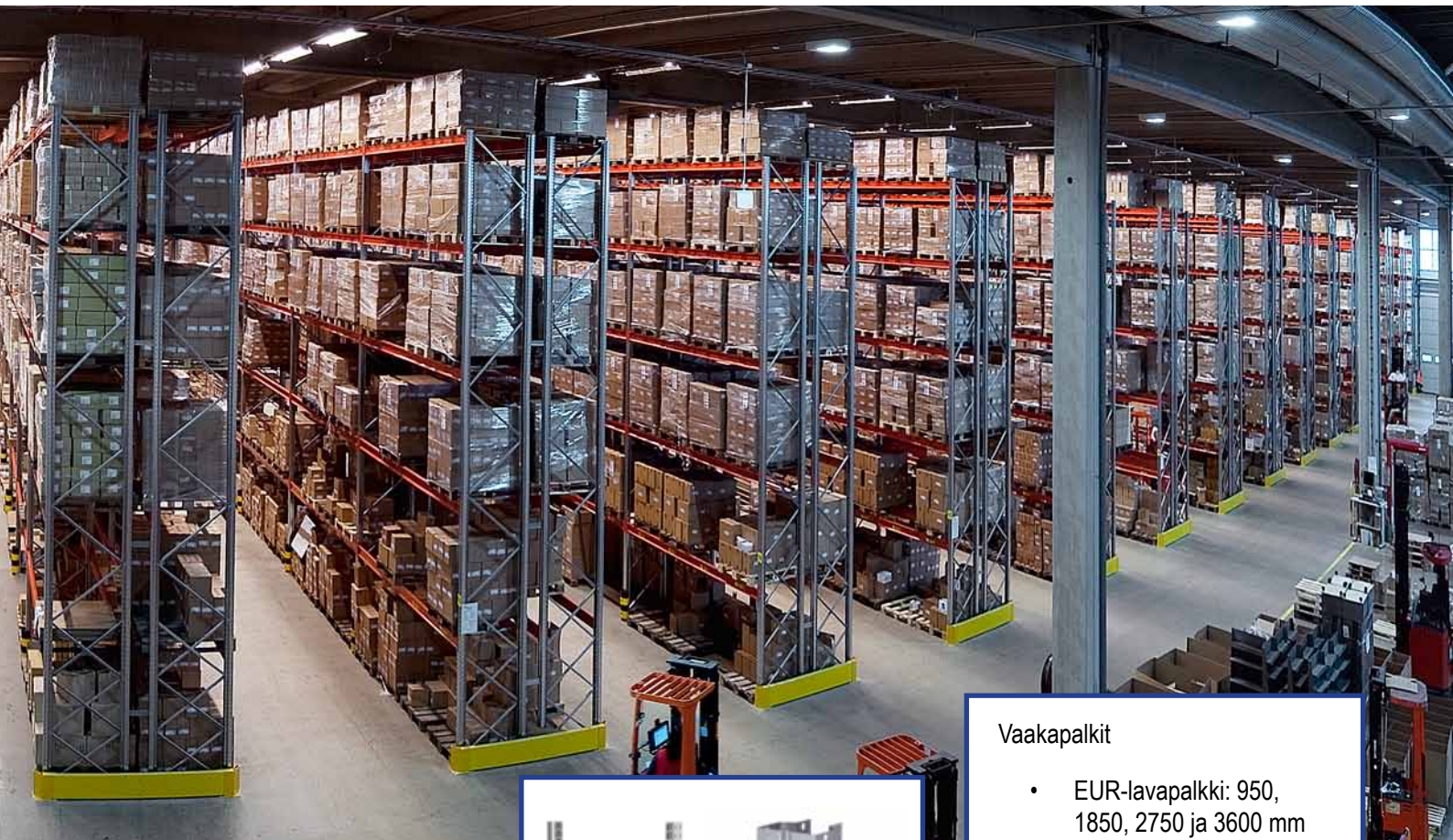

KASTEN K90-kuormalavahyllyjen kantavuudet perustuvat SFS-EN-15512 -standardin mukaisiin koemittauksiin varmistettuihin lujuuslaskelmiin.

Pylväselementit

- Muodostuvat pylväistä, vaaka- ja vinotuista.
- Korkeudet 1 500 - 30 000 mm
- Syvyydet varastoitavan lavan mukaan
- Kantavuus jopa 30 tn

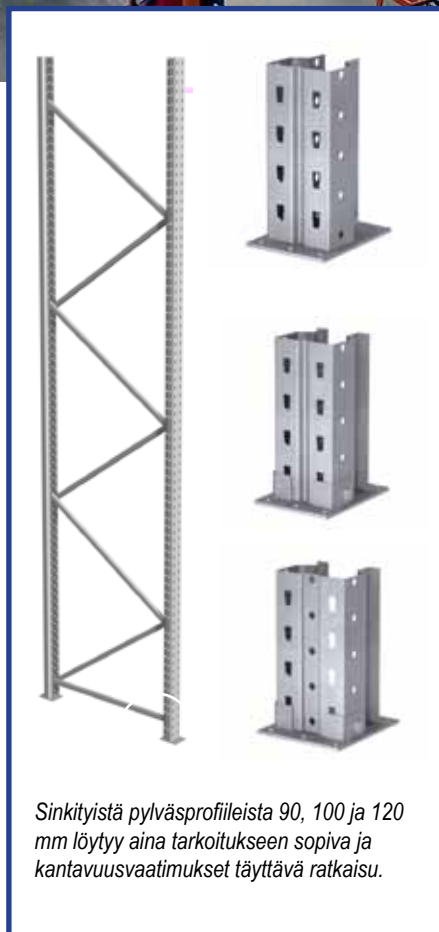

Sinkityistä pylväsprofileista 90, 100 ja 120 mm löytyy aina tarkoitukseen sopiva ja kantavuusvaatimukset täyttävä ratkaisu.

Vaakapalkit

- EUR-lavapalkki: 950, 1850, 2750 ja 3600 mm
- FIN-lavapalkki: 1200, 2300, 3400 ja 3600 mm
- Kantavuudet jopa 4 000 kg/taso

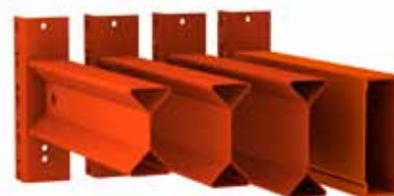

I-palkkien korkeudet 100, 125 ja 140 mm ja putkipalkin korkeus 150 mm. Laajan palkkivalikoiman ansiosta voidaan aina valita kuormituksen mukainen ratkaisu.

Vaakapalkkien korvakkeet on hitsattu palkkiprofiiliin. Korkealaatuiset ja kantavat vaakapalkit pulverimaalataan kulutusta kestäviksi.

KASTEN K90-kuormalavahylly täyttää vaativimmatkin tarpeet.



Jokainen varastokokonaisuus sisältää omat erityispiirteensä. Perustuotteitamme käyttäen ja soveltaen nämä vaatimukset pystytään täyttämään. Lukuisat toteuttamamme varastoratkaisut niin

- Kaikki turvallisuusnäkökohdat niin ihmisille kuin tavaroillekin täyttyvät K90-kuormalavavarastossa.
- K90-järjestelmän tuotteilla mitoittamme varastosi tarkasti.
- Erilaiset kuormalavahyllyratkaisumme täyttävät vaativimmatkin tarpeesi. K90-järjestelmällä saavutat kustannussäästöä.
- Korkealuokkainen pintakäsittely takaa pitkäikäisen käytön.
- Kuormalavoja on helppo käsitellä ja hyllystö voidaan toteuttaa eri keräilyjärjestelmille.
- K90-kuormalavahyllyjärjestelmän monipuolisuutta parantaa laaja lisäosavalikoima.



Perinteisellä K90-kuormalavahyllyllä toteutettu varastohotelliratkaisu palvelee monipuolisesti asiakkaita.

K90 ja taloudellisuus kulkevat käsi kädessä.

Olemme vuosikymmenten ajan toteuttaneet erilaisia tehokkaita kuormalavojen varastoratkaisuja. Tarjoamme ratkaisun yksinkertai-sesta kuormalavahyllystä täysin automatisoituihin korkeavarastohyllystöihin.

Jokainen ratkaisu on sopeutettu kunkin yrityksen vaatimuksiin. Ratkaisut täyttävät tämän vuosi-tuhannen vaatimukset turvalli-suudellaan, taloudellisuudellaan sekä tehostamalla tilankäyttöä ja toimintaa.



Suurprojekteissa yhdistyy Kastenin vuosikymmenten kokemus, asiantuntemus ja resurssit sekä yhteistyö muiden laiteomittajien kanssa.



Korkeakeräilyä käytettäessä pystytään aktiivisten keräilypaikkojen määrää lisäämään.

Monenlaista tavaraa eri kokoisissa ja -muotoisissa pakkauksissa. K90 osoittaa joustavuutensa ja tehokkuutensa.



KASTEN K90-kuormalavahyllyt tehostavat tilankäyttöä...

K90-hyllystö on joustava ja monipuolinen olipa kyseessä perinteinen kuormalavahyllyratkaisu tai suuria tavaraviroja käsittelevä automatisoitu korkeavarasto. Riippumatta varastoratkaisun koosta ovat asiakastytyväisyys, taloudellisuus, nopea ja joustava saatavuus sekä turvallinen ja suojattu varasto ne perusnäkökohdat, jotka on otettava huomioon järjestelmää valittaessa.

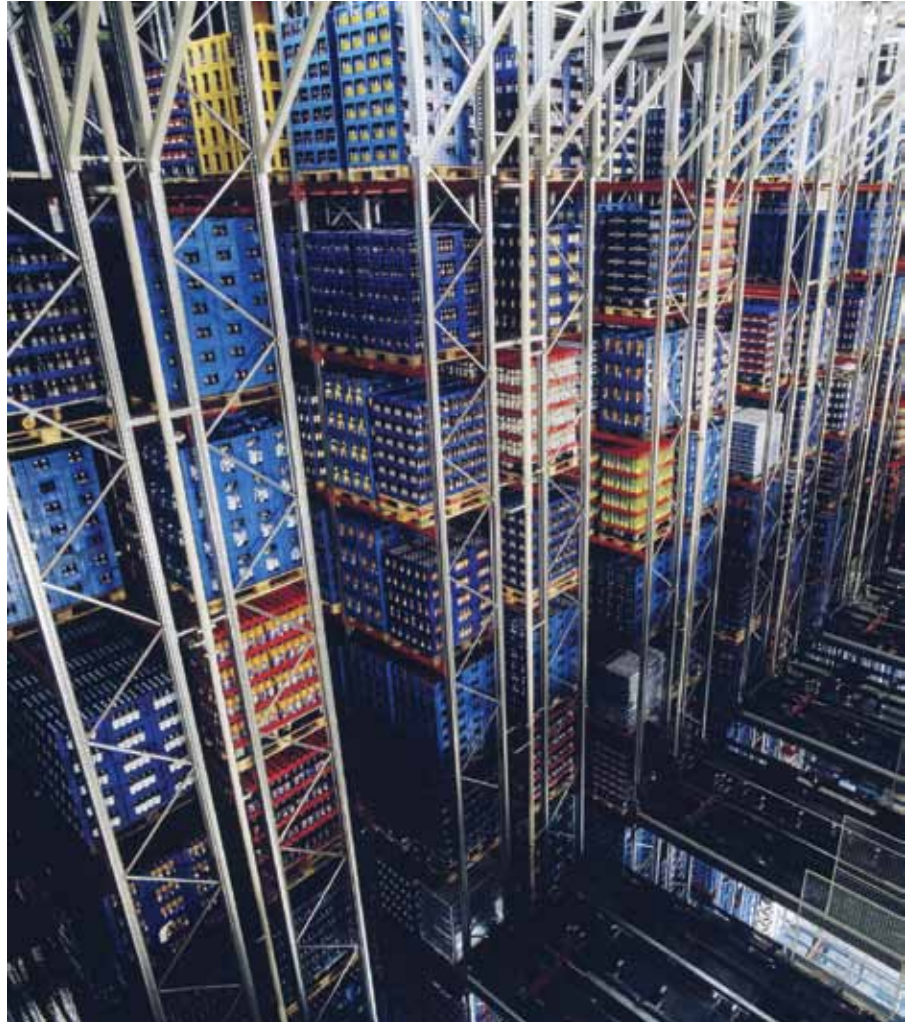

K90-kuormalavahyllystö osana kuormalavasiirtohyllyä.



Push-back -hyllystö on kompakti syväpinontarckaisu, jossa lavat ovat helposti keräiltävissä.



...ja lisäävät varaston toimivuutta.

KASTEN K90-läpivirtaushylly säästää tilaa. FIFO-ratkaisussa erilliset täyttö- ja keräilyalueet parantavat huomattavasti keräilytehokkuutta ja -turvallisuutta.



Luotettava asennuspalvelumme hoitaa hyllystön pystytyksen ammattitaidolla.



KASTEN K90-syväkuormaushylly säästää tilaa. Se on erinomainen ratkaisu silloin, kun samaa nimikettä on paljon.



KASTEN K90 vakioratkaisuja on tehty yhtä paljon kuin asiakassovellutuksiakin. K90-järjestelmän vakio-osista toteutamme sinunkin erityisvaatimuksesi.



KASTEN K90-kuormalavahyllyt soveltuvat mitä erilaisimpiin käyttökohteisiin...



KASTEN K90-kuormalavahylly puutavarannippujen säilytykseen ja myyntiin. Lastauskelkka helpottaa raskaiden puutavarannippujen käsittelyä.

K90-kuormalavahyllyn alimmilla tasoilla kevyet läpivirtausradat tehostavat keräilyä.



K90-kuormalavahyllyyn on asennettu katos suojaamaan kausitavaroiden myyntiä ulkona.

Sinkitty kaluste kestää hyvin korroosiota.



...niin pieniin kuin suuriinkin varastoihin.



KASTEN K90-kuormalavahyllystä rakennettu kolmikerroshyllystö, jossa keräily tapahtuu läpivirtausradoilta.

KASTEN K90-kuormalavahyllyn lisäosilla on ratkaistu autonvaraosien säilytys.



Kelahyllystö mahdollistaa kaapelien mittauksen ja reservikelat voidaan varastoida yläpuolella lavoilla.



Lisä- ja turvallisuusosat laajentavat hyllystön käyttömahdollisuuksia.

Erityisesti juuri kuormalavahyllyssä lisäosat mahdollistavat optimaalisten ratkaisujen toteuttamisen. Osa KASTEN K90-hyllystön lisäosista tuo turvallisuutta varastoon ja osa ratkaisee hyvinkin hankalia säilytysongelmia.

K90-lisäosavaliokoma auttaa luomaan aina optimaalisen varastoratkaisun. Tavarankäsittely on helppoa olipa se lavoilla tai irrallaan.



Ajotunnelit lyhentävät keräilymatkoja.

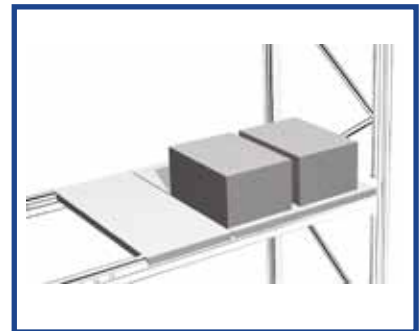

Kuormatasoja käytetään varastoitaessa pientavaroita kuormalavahyllyssä.



Tunnelisuojaus estää lavan putoamisen kulkuväylälle.

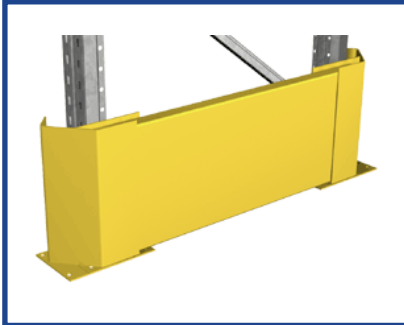

Törmäyssuojat lisäävät varaston turvallisuutta. Ne estävät trukin törmäämisen pylväselementteihin hyllystön päässä.

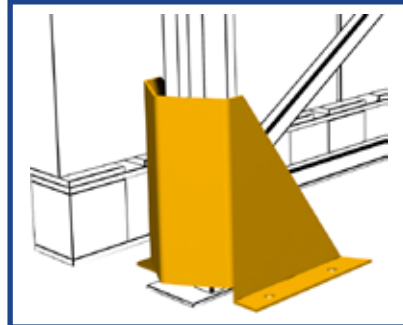

Etupylvään suoja estää trukin törmäämisen pylväaseen.

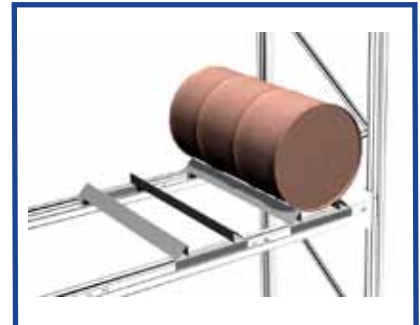

Tynnyrialusta tynnyreiden varastointiin.



Välipalkkeja käytetään, kun lavoja käsitellään pitkältä sivulta.



Haarukkatilapalkki tuotteille, joita ei säilytetä lavoilla.



Kelapalkkeja käytetään, kun kaapalia mitataan hyllystä.

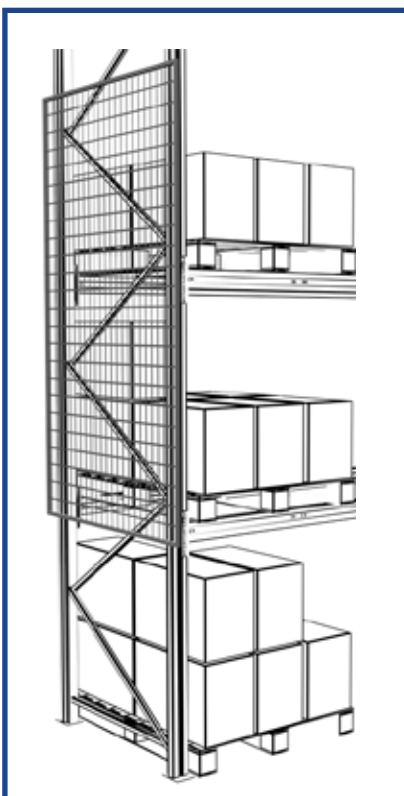

Suojaverkot estävät tavaroiden putoamisen ja tarvittaessa pääsyn johonkin varaston osaan.



Kourupalkki jalallisia häkkilavoja varten.

Constructor Finland Oy
Kasteninkatu 1
PL 100
08151 LOHJA
Puh. (019) 36251
Faksi (019) 3625 333
myynti@kasten.fi
www.kasten.fi

